

# Mobilna radna stanica Dell Precision M4700/M6700

## Informacije o postavljanju i značajkama

### O upozorenjima

 **UPOZORENJE:** UPOZORENJE označava moguće oštećenje imovine, tjelesne ozljede ili smrt.

### M4700 — Pogled s prednje i stražnje strane

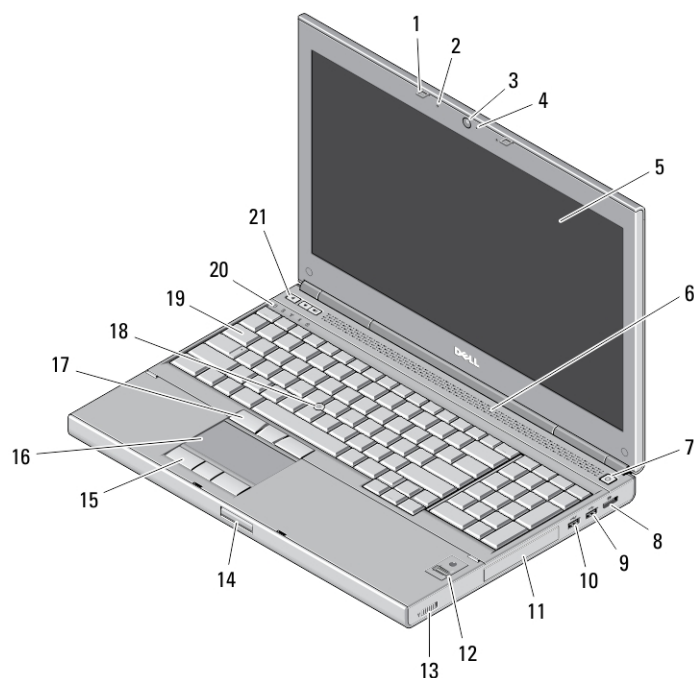

Slika 1. Pogled s prednje strane

- |                                       |   |
|---------------------------------------|---|
| 1. brave za zaslon (2)                | 12. čitač otisaka prstiju (opcionalno)    |
| 2. mikrofoni (2) (opcionalno)         | 13. prekidač za bežičnu vezu              |
| 3. kamera (opcionalno)                | 14. gumb za otpuštanje brave zaslona      |
| 4. LED žaruljica kamere (opcionalno)  | 15. gumbi podloge osjetljive na dodir (3) |
| 5. zaslon                             | 16. podloga osjetljiva na dodir           |
| 6. zvučnici (2)                       | 17. gumbi pokazivača (3)                  |
| 7. gumb za uključivanje/isključivanje | 18. pokazivač (track stick)               |
| 8. priključak DisplayPort             | 19. tipkovnica                            |
| 9. USB 3.0 priključak                 | 20. svjetla statusa uređaja               |
| 10. USB 3.0 PowerShare priključak     | 21. gumbi za kontrolu glasnoće (3)        |
| 11. tvrdi pogon                       |   |



OC22RCA00

Regulativni model: P21F, P22F  
Regulativna vrsta: P21F001, P22F001  
2012 - 06

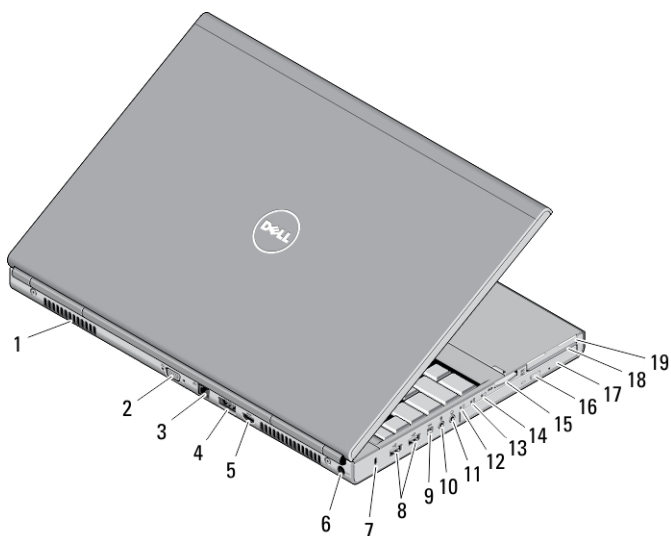

**Slika 2. Pogled sa stražnje strane**

- |                               |                                       |
|-------------------------------|---------------------------------------|
| 1. otvori za ventilaciju (2)  | 11. priključak za slušalice           |
| 2. VGA priključak             | 12. svjetla statusa tvrdog pogona     |
| 3. mrežni priključak          | 13. svjetlo statusa baterije          |
| 4. eSATA/USB 2.0 priključak   | 14. svjetlo napajanja                 |
| 5. HDMI priključak            | 15. utor čitača kartica 10-u-1        |
| 6. priključak za napajanje    | 16. gumb za otvaranje optičkog pogona |
| 7. utor za sigurnosni kabel   | 17. optički pogon                     |
| 8. USB 2.0 priključci (2)     | 18. utor za čitača kartica            |
| 9. IEEE 1394 ulaz ( 4-pinski) | 19. utor za ExpressCard               |
| 10. priključak za mikrofona   |                                       |

## M4700 — Osnovni prikaz

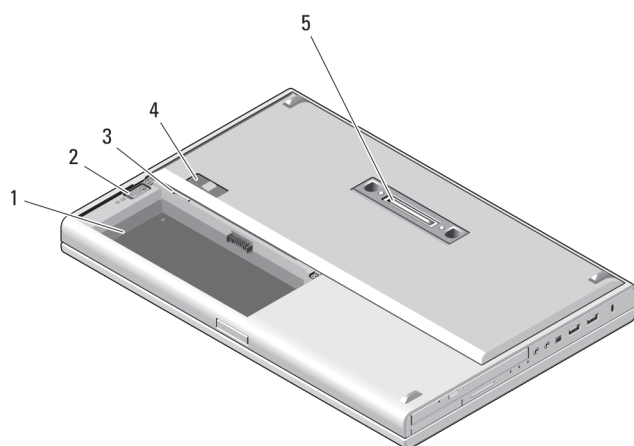

**Slika 3. Osnovni prikaz**

1. utor za bateriju

- 2. zasun za izbacivanje HDD
- 3. utor za SIM
- 4. zasun za oslobađanje baterije
- 5. ulaz za priključak I/O

## M6700 — Pogled s prednje i stražnje strane

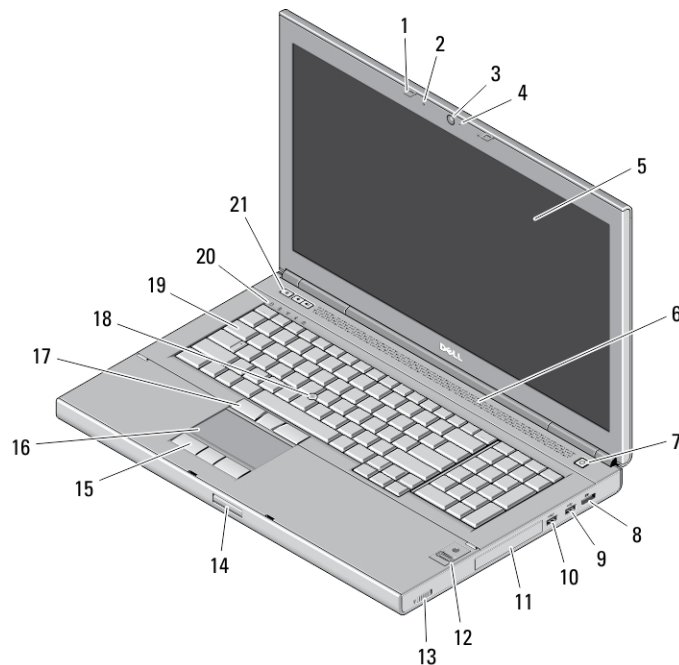

**Slika 4. Pogled s prednje strane**

- |                                       |   |
|---------------------------------------|---|
| 1. brave za zaslon (2)                | 12. čitač otisaka prstiju (opcionalno)    |
| 2. mikrofoni (2) (opcionalno)         | 13. prekidač za bežičnu vezu              |
| 3. kamera (opcionalno)                | 14. gumb za otpuštanje brave zaslona      |
| 4. LED žaruljica kamere (opcionalno)  | 15. gumbi podloge osjetljive na dodir (3) |
| 5. zaslon                             | 16. podloga osjetljiva na dodir           |
| 6. zvučnici (2)                       | 17. gumbi pokazivača (3)                  |
| 7. gumb za uključivanje/isključivanje | 18. pokazivač (track stick)               |
| 8. priključak DisplayPort             | 19. tipkovnica                            |
| 9. USB 3.0 priključak                 | 20. svjetla statusa uređaja               |
| 10. USB 3.0 PowerShare priključak     | 21. gumbi za kontrolu glasnoće (3)        |
| 11. tvrdi pogon                       |   |

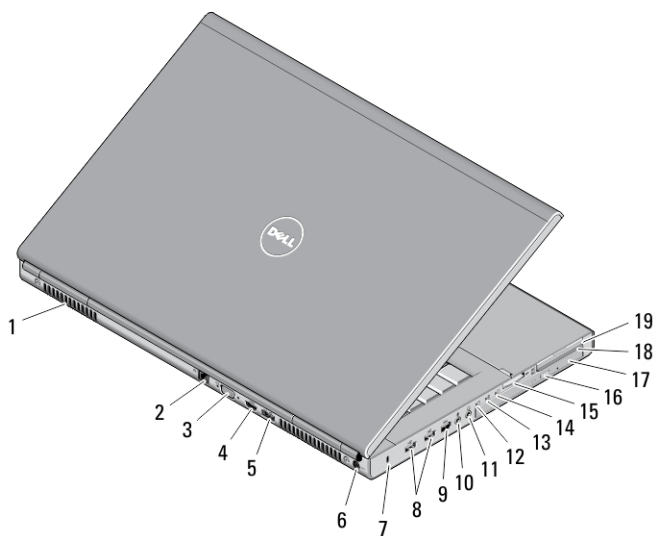

**Slika 5. Pogled sa stražnje strane**

- |  |                                       |
|--|---------------------------------------|
| 1. otvori za ventilaciju (2)               | 11. priključak za slušalice           |
| 2. mrežni priključak                       | 12. svjetla statusa tvrdog pogona     |
| 3. VGA priključak                          | 13. svjetlo statusa baterije          |
| 4. HDMI priključak                         | 14. svjetlo napajanja                 |
| 5. eSATA/USB 2.0 priključak                | 15. utor čitača kartica 10-u-1        |
| 6. priključak za napajanje                 | 16. gumb za otvaranje optičkog pogona |
| 7. utor za sigurnosni kabel                | 17. optički pogon                     |
| 8. USB 2.0 priključci (2)                  | 18. utor za čitača kartica            |
| 9. ulaz IEEE 1394 (6-pinski, s napajanjem) | 19. utor za ExpressCard               |
| 10. priključak za mikrofona                |                                       |

## M6700 — Osnovni prikaz

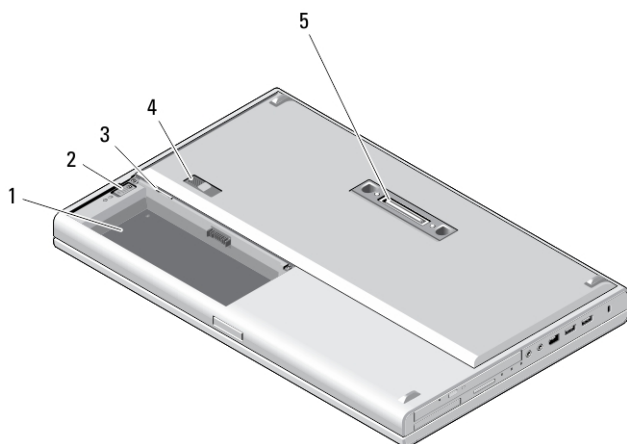





**Slika 6. Osnovni prikaz**

1. utor za bateriju

2. zasun za izbacivanje HDD
3. utor za SIM
4. zasun za oslobađanje baterije
5. ulaz za priključak I/O

## Brzo postavljanje

-  **UPOZORENJE:** Prije nego što započnete bilo koji postupak u ovom odjeljku, pročitajte sigurnosne upute koje ste dobili s računalom. Za dodatne informacije o najboljim sigurnosnim postupcima pogledajte [www.dell.com/regulatory\\_compliance](http://www.dell.com/regulatory_compliance).
-  **UPOZORENJE:** AC adapter može se koristiti s različitim utičnicama širom svijeta. Međutim, u različitim se državama koriste različiti priključci i električni razdjelnici. Korištenje kabela koji nije kompatibilan ili neispravno priključivanje kabela na produžni kabel ili utičnicu može dovesti do požara ili oštećenja opreme.
-  **OPREZ:** Prilikom isključivanja kabela AC adaptera iz računala uhvatite priključak, a ne sam kabel, i povucite ga čvrsto no nježno kako biste izbjegli oštećivanje kabela. Pri motanju kabela AC adaptera pazite da slijedite kut priključka na AC adapteru kako biste izbjegli oštećivanje kabela.
-  **NAPOMENA:** Neki uređaji možda neće biti uključeni ako ih niste naručili.

1. AC adapter uključite u priključak AC adaptera na računalu i u zidnu utičnicu.

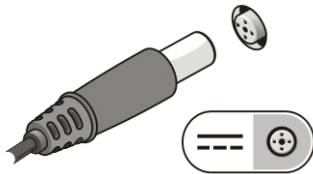

Slika 7. AC Adapter

2. Priključite mrežni kabel (opcionalno).

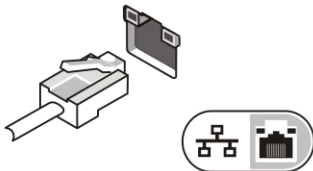

Slika 8. Mrežni priključak

3. Priključite USB uređaje, kao što su miš ili tipkovnica (opcionalno).

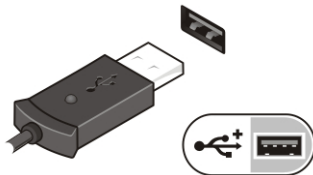

Slika 9. USB priključak

4. Priključite IEEE 1394 uređaje, kao što je tvrdi disk 1394 (opcionalno).

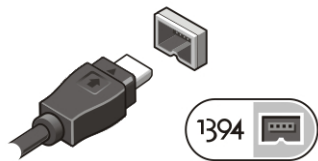

Slika 10. IEEE 1394 priključak na M4700

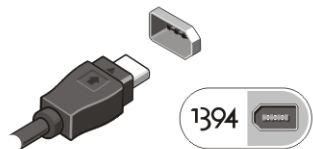

Slika 11. IEEE 1394 priključak na M6700

- Otvorite zaslon računala i pritisnite gumb za uključivanje/isključivanje kako biste uključili računalo.



Slika 12. Gumb za uključivanje/isključivanje

- NAPOMENA:** Preporučujemo da uključite i isključite računalo barem jedanput prije nego instalirate bilo kakve kartice ili priključite računalo na priključni uređaj ili druge vanjske uređaje, kao što je pisač.

## Specifikacije

- NAPOMENA:** Ponude se mogu razlikovati ovisno o regiji. Sljedeće specifikacije obuhvaćaju samo one koje prema zakonu treba isporučiti s računalom. Želite li saznati više informacija u vezi s konfiguracijom računala, kliknite na **Start** → **Pomoć i podrška** i odaberite opciju za pregled informacija o računalu.

Tablica 1. Napajanje

Značajka	Opis
AC Adapter	180 W i 240 W
Ulazni napon	od 90 VAC do 264 VAC
Baterija na matičnoj ploči	3V / 210 mA

Tablica 2. Fizičke karakteristike

Značajka	M4700	M6700
Visina	32,70 mm (1,28 inča)	33,10 mm (1,30 inča)
Širina	376 mm (14,80 inča)	416,70 mm (16,40 inča)
Dubina	256 mm (10,07 inča)	270,60 mm (10,65 inča)

Značajka	M4700	M6700
Težina (minimalno)	2,79 kg (6,15 lb)	3,52 kg (7,76 lb)

**Tablica 3. Okruženje**

Značajka	Opis
Radna temperatura	od 0 °C do 35 °C (od 32 °F do 95 °F)

## Information para NOM (únicamente para México)

Sljedeće informacije pružene o uređaju opisanom u ovom dokumentu u skladnosti su s zahtjevima službenih meksičkih normi (NOM).

Voltaje de alimentación	100 V CA – 240 V CA
Frecuencia	50 Hz – 60 Hz
Consumo eléctrico:	
M4700	2,34 A /2,5 A
M6700	3,5 A
Voltaje de salida	19,50 V de CC
Intensidad de salida	3,34 A /4,62 A

## Traženje dodatnih informacija i resursa

Pogledajte sigurnosne i regulatorne dokumente koji su isporučeni s vašim računalom i web-mjesto za usklađenost sa zakonskim odredbama na [www.dell.com/regulatory\\_compliance](http://www.dell.com/regulatory_compliance) za dodatne informacije o:

- Najboljim načinima zaštite
- Pravnoj certifikaciji
- Ergonomiji

Pogledajte [www.dell.com](http://www.dell.com) za dodatne informacije o:

- Jamstvu
- Uvjete i odredbe (samo za SAD)
- Licencni ugovor s krajnjim korisnikom (EULA)

Dodatne informacije o vašem proizvodu su dostupne na [support.dell.com/manuals](http://support.dell.com/manuals).

© 2012 Dell Inc.

Zaštitni znakovi korišteni u ovom tekstu: Dell™, logotip DELL, Dell Precision™, Precision ON™, ExpressCharge™, Latitude™, Latitude ON™, OptiPlex™, Vostro™ i Wi-Fi Catcher™ su zaštitni znakovi tvrtke Dell Inc. Intel®, Pentium®, Xeon®, Core™, Atom™, Centrino® i Celeron® su registrirani zaštitni znakovi ili zaštitni znakovi tvrtke Intel Corporation u SAD i drugim zemljama. AMD® je registrirani zaštitni znak, a AMD Opteron™, AMD Phenom™, AMD Sempron™, AMD Athlon™, ATI Radeon™ i ATI FirePro™ su zaštitni znakovi tvrtke Advanced Micro Devices, Inc. Microsoft®, Windows®, MS-DOS®, Windows Vista®, gumb za pokretanje Windows Vista i Office Outlook® su zaštitni znakovi ili registrirani zaštitni znakovi tvrtke Microsoft Corporation u Sjedinjenim Američkim Državama i/ili drugim zemljama. Blu-ray Disc™ je zaštitni znak u vlasništvu tvrtke Blu-ray Disc Association (BDA) i licenciran je za korištenje na diskovima i sviračima. Znak riječi Bluetooth® je registrirani zaštitni znak i u vlasništvu je tvrtke Bluetooth® SIG, Inc. i bilo kakvo

korištenje te marke od strane tvrtke Dell Inc. je licencirano. Wi-Fi® je registrirani zaštitni znak tvrtke Wireless Ethernet Compatibility Alliance, Inc.